

راهنمای کنترلر بوستر پمپ

BPC- 04 User Manual

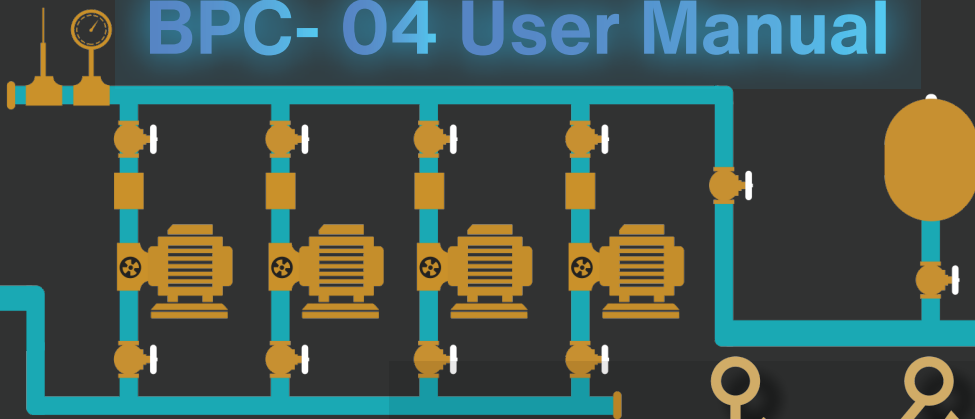

ARCO CONTROL

☎ :051-37133855-6

💬 :09014284236

WWW.ARCOKALA.COM

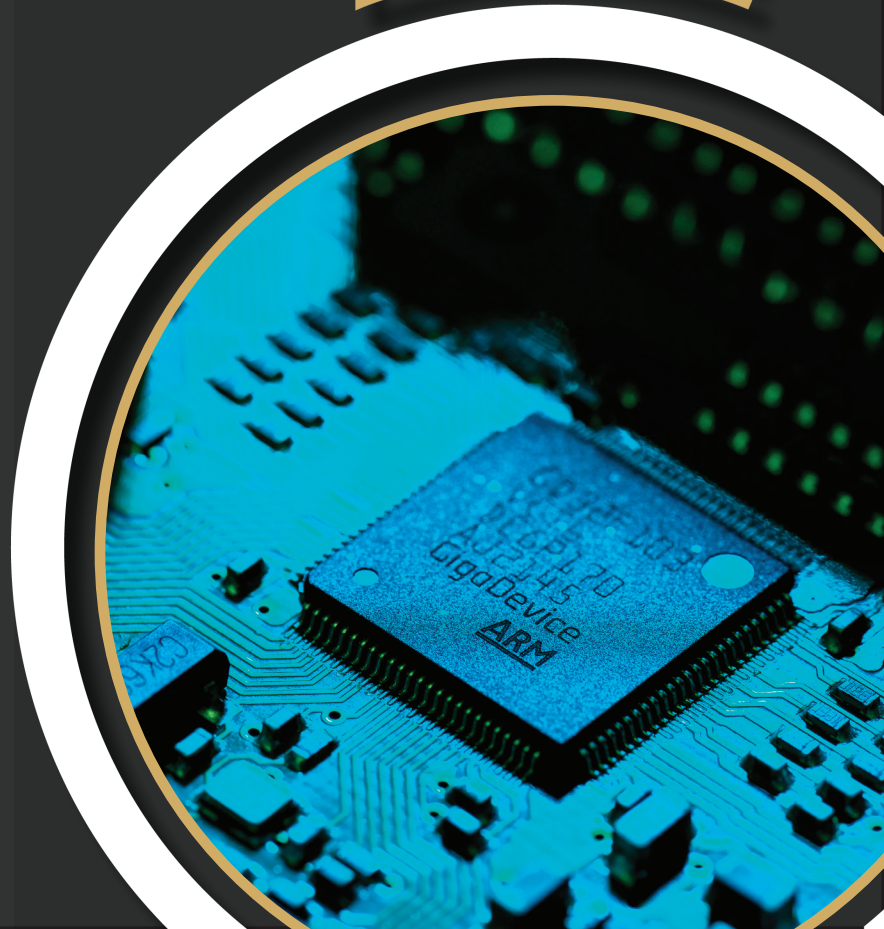

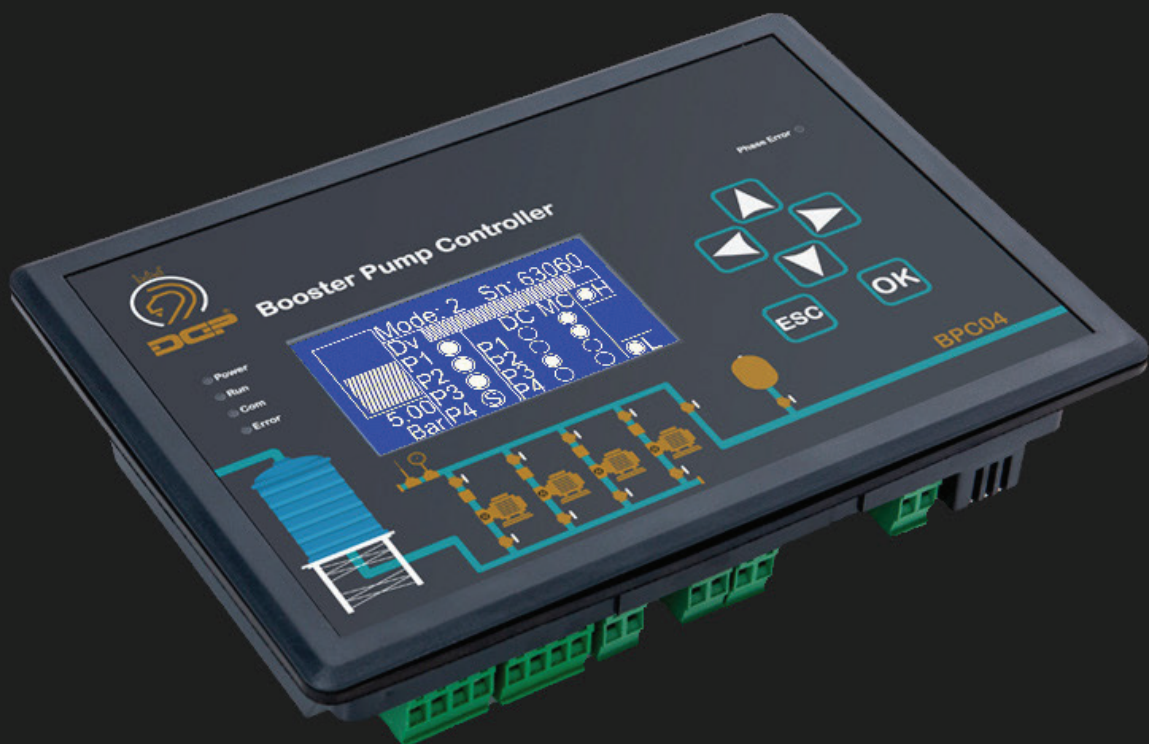

با تشکر و تبریک بابت انتخاب شما و پیوستن به بزرگترین خانواده اتوماسیون ایران.

لطفاً قبل از استفاده از این محصول، این راهنما را به دقت مطالعه نمایید. تنظیمات اشتباه ممکن است به دستگاه های متصل به این محصول آسیب برساند.

(این راهنما ممکن است بدون هیچ اطلاع قبلی، جهت بهبود عملکرد سیستم، تغییر نماید)

این کنترلر با نمونه گیری از فشار سیالات و بر اساس پارامترهای از پیش تنظیم شده، درصد تثبیت فشار سیال برخواهد آمد. از عمده مصارف این کنترلر، استفاده از آن در سیستم آبرسانی، بخصوص در سیستم آبرسانی ساختمان هاست. از نقاط قوت این کنترلر می توان به عدم محدودیت در تعداد مصرف کننده و تعداد طبقات ساختمان، جهت آبرسانی اشاره کرد.

6ابعاد محصول و اندازه برش تابلو.....
7مقادیر مجاز.....
7بخش حفاظتی.....
7معرفی بخش جلوی کنترلر.....
7معرفی بخش پشت کنترلر.....
8مد کاری.....
9منوها.....
9صفحه اصلی (Home Page).....
9مد.....
9معرفی عملکرد کلید های جهت نما.....
10کلید راست.....
10کلید چپ.....
10کلید پایین.....
10کلید بالا.....
11معرفی منو های اصلی کنترلر.....
11منوی اصلی - سیستم - پسورد.....
11منوی اصلی - سیستم - System.....
12منوی اصلی - سیستم - Input.....
12منوی اصلی - سیستم - Time Date - صفحه اول - Time Date.....
12منوی اصلی - Hardware.....
13منوی اصلی - Page1 - Control Phase.....
13منوی اصلی - Page2 - Control Phase.....
13منوی اصلی - Page 1- Floater - Hardware.....
14منوی اصلی - Page 1- Sensor - Hardware.....
15منوی اصلی - Control - Hardware.....
16منوی اصلی - Page 5 - Control - Hardware.....
16منوی اصلی - Page 6 - Control - Hardware.....
17منوی اصلی - Page 7 - Control - Hardware.....
17منوی اصلی - Off Changing - Control - Hardware.....
17منوی اصلی - Page 9 - Control - Hardware.....
18منوی اصلی - Page 10 - Control - Hardware.....
18منوی اصلی - Page 11 - Control - Hardware.....
18منوی اصلی - Page 12 - Control - Hardware.....
19منوی اصلی - Page 13 - Control - Hardware.....
19منوی اصلی - Page 1-4 - Mfx - Hardwar.....
20منوی اصلی - Page 9-10 - Mfx - Hardware.....

21Serial Number - Hardware - منوی اصلی
21Network - Hardware - منوی اصلی
21Reset to Factory - Hardware - منوی اصلی
22 نکات مهم در راه اندازی بوستر پمپ
23 آدرس های مدباس (ModBus) کنترلر
27 نقشه سیم کشی (2 پمپ 1 درایو - مد 3)
29 نقشه سیم کشی (4 پمپ 1 درایو - مد 3)
31 نقشه سیم کشی (1 پمپ 1 درایو - مد 1)
33 نقشه سیم کشی (2 پمپ 1 درایو - مد 1)
35 نقشه سیم کشی (2 پمپ 2 درایو - مد 1)

در اکثر نقاط شهرهای بزرگ، فشار آب در طبقات بالای ساختمان، پائین می باشد. برای رفع این مشکل مجموعه بوستر پمپ طراحی و ساخته می شود و توسط متخصصان مربوطه در این ساختمان ها نصب و راه اندازی می شود. این دستگاه شامل یک مخزن ذخیره آب شهر می باشد که آب ورودی شهر در داخل آن ذخیره می شود، این آب ذخیره شده به وسیله پمپ ها و با توجه به میزان مصرف به داخل لوله های ساختمان پمپاژ می شود. در این سیستم یک مخزن تحت فشار هم وجود دارد که مقداری آب را جهت ذخیره فشار در داخل لوله ها نگه می دارد. بوستر پمپ های دارای مخزن تحت فشار، استهلاک پایین تری نسبت به بوستر پمپ بدون مخزن تحت فشار دارند. این ایستگاه پمپاژ آب (مجموعه بوستر پمپ) توانایی ایجاد فشار آب را در داخل لوله ها دارا می باشد. برای راه اندازی و کنترل بهینه فشار آب، این سیستم نیاز به یک کنترل کننده دارد تا از فشار آب نمونه برداری کرده که با توجه به مصرف و پارامترهای از پیش تعیین شده، تعداد مناسبی از پمپ ها را وارد مدار نماید. در این مجموعه بوستر پمپ، کنترلر این وظیفه را برعهده دارد. در این راهنما به توضیح کامل این کنترلر می پردازیم.

قابلیت های این کنترلر:

- توانایی راه اندازی پمپ های 3 فاز و تک فاز
- نمایش شکل موج برق شهر (R, S, T) بر روی صفحه LCD
- دارای کنترل فاز داخلی و قابلیت اتصال کنترل فاز خارجی
- توانایی تنظیم ولتاژ بالا و پایین برق شهر از روی LCD
- توانایی تنظیم حساسیت از روی LCD (عدم تعادل بین فازها)
- توانایی تنظیم دستگاه به صورت تک فاز و سه فاز
- دارای تایمرهای On-Delay و Off-Delay مجزا در هنگام بروز خطا
- محافظت در برابر اتصال دو فاز به سیستم (اتصال فاز به جای نول)
- نمایش دیجیتالی فرکانس و ولتاژها به صورت فاز با فاز و فاز با نول
- نمایش وضعیت پمپ ها و فلوتر، نمایش گرافیکی میزان فشار و فرکانس درایو و نمایش تاریخ و زمان در صفحه اصلی
- کنترل 4 پمپ به صورت دور متغیر با 4 درایو بصورت دور متغیر
- دارای فلوتر داخلی و قابلیت اتصال فلوتر خارجی
- دارای تایمر های On-Delay و Off-Delay مجزا برای فلوتر در هنگام بروز خطا
- توانایی تنظیم حساسیت فلوتر از روی LCD
- دارای اتو سرویس داخلی
- کنترل پمپ های دور متغیر به صورت PID و قابلیت تنظیم پارامترهای PID
- دارای LCD با وضوح 8000 پیکسل
- دارای شبکه RS-485 برای نمایش اطلاعات و تنظیم پارامترهای دستگاه
- دارای 4 ورودی مجزا برای کنترل فاز خارجی، فلوتر خارجی، شستی امرجنسی، ورودی MAX Pressure، Pressure Switch و PR ها
- امکان اتصال سنسور PS , 6Bar , 10Bar, 16Bar, 25Bar , 40Bar , 60Bar
- امکان اتصال خروجی سنسورهای 4-20mA , 0-20mA , 0-5V, 0-10V, 2-10V
- قابلیت کالیبره کردن عدد نمایشی فشار کنترلر و گیج فشار روی کلکتور
- دارای خروجی آلارم و فن مجزا
- دارای خروجی 24V DC با حداکثر جریان 100mA برای راه اندازی سنسور و برگشت فرامین
- دارای 4 خروجی آنالوگ مجزا برای کنترل 4 درایو
- دارای قابلیت Change Over برای پمپ های یکسان (دور ثابت - دور متغیر)

- قابلیت راه اندازی سیستم به صورت دستی
- قابلیت فعال کردن آلارم (به صدا در آمدن بازر) هنگام خطا
- قابلیت تنظیم ماکزیمم فشار برای حفاظت اتصالات
- قابلیت تعریف فرکانس Start برای جلوگیری از افت فشار اولیه
- قابلیت تعریف فرکانس Stop
- قابلیت تعریف Full Load (تشخیص بسته بودن ورودی کلکتور، تشخیص بسته بودن مکش و دهش پمپ، تشخیص هوا گرفتن پمپ ها، تشخیص ترکیدگی لوله در خروجی کلکتور)
- قابلیت تعریف زمان برای وارد شدن یا خارج شدن پمپ از مدار
- قابلیت تعریف سطح دسترسی به تنظیمات User Level Password
- قابلیت تشخیص پمپ معیوب و توانایی جایگزینی آن
- قابلیت خارج کردن پمپ معیوب از سیستم به وسیله ی کاربر (Pump Service)
- نمایش تمامی خطا ها و زمانشان در صفحه Error History
- امکان ارتباط با سیستم هوشمند ساختمان BMS
- برقراری ارتباط شبکه از طریق درگاه RS-485
- قابلیت برنامه ریزی فعالیت پمپ ها در طول هفته با حداکثر شش سناریوی دلخواه
- بیش از چندین هزار پروژه موفق در سال
- اجرای بیش از 80 درصد از پروژه های آبرسانی با کنترلر بوستر پمپ نسل 4 DGP
- کاهش مصرف انرژی و کاهش هزینه نگهداری
- دارا بودن استاندارد IP65
- افزایش عمر مفید پمپ ها چند برابر نمونه های مشابه
- ساده سازی مدار فرمان
- کاربری آسانتر از مدل های مشابه
- دارای دو سال گارانتی

عمق محصول

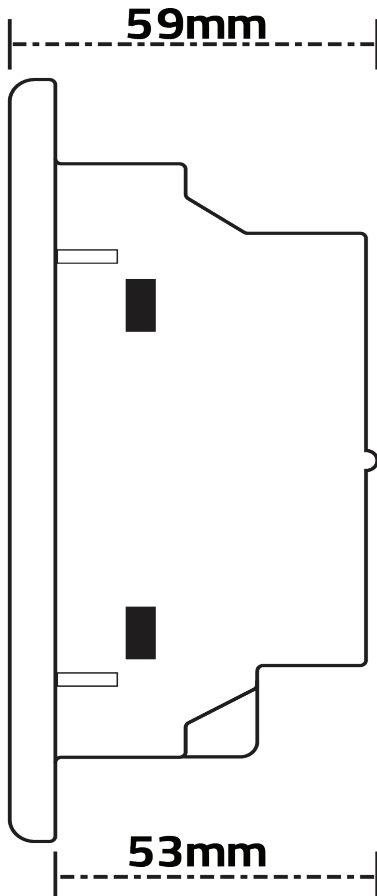

ابعاد بیرونی محصول

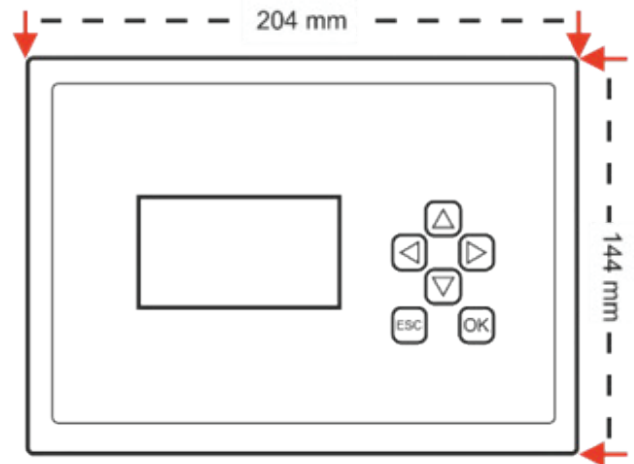

ابعاد برش تابلو

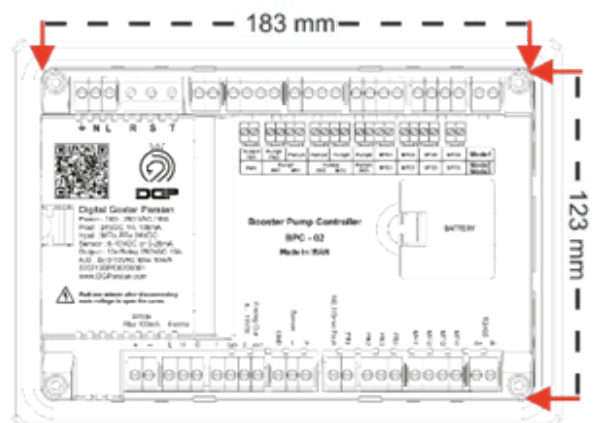

بخش حفاظتی	
محافظت شده	اتصال کوتاه خروجی های آنالوگ
محافظت شده	اتصال کوتاه خروجی ۲۴ ولت
محافظت شده	اتصال کوتاه خروجی فلوتر

مقادیر مجاز	
100 - 250 V AC	ولتاژ ورودی
50 HZ / 60 HZ	فرکانس ورودی
10 A	جریان خروجی رله ها
100 mA	جریان خروجی 24 ولت
24 V	ولتاژ ورودی های دیجیتال
0 - 55 °C	دمای محیط کار
-20 - +65 °C	دمای نگهداری

معرفی بخش جلوی کنترلر :

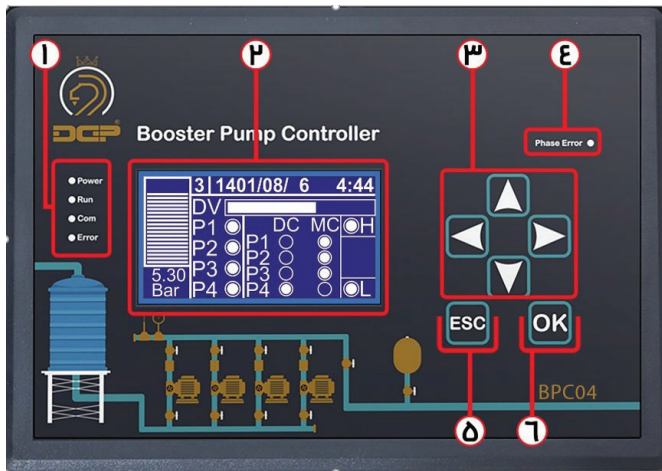

1 و 4. LED های نشان دهنده وضعیت کنترلر، به ترتیب از بالا:

زمانی که تغذیه سیستم وصل شود این LED روشن می شود .	Power
زمانی که کنترلر شروع به کار کند این LED روشن می شود .	RUN
زمانی که کنترلر ارتباط با شبکه RS-485 برقرار کند این LED چشمک می زند .	Com
هرگاه کنترلر با خطایی مواجه شود این LED روشن خواهد شد .	Error
اگر بجای 220 ولت در ترمینال تغذیه کنترلر 380 ولت وصل شود این LED روشن می شود .	Phase Error

2. نمایشگر کنترلر : تمامی تغییراتی که داخل کنترلر انجام می شود از طریق نمایشگر قابل مشاهده و انجام است .

3. کلید های جهت نما : از این کلید ها برای جا به جایی در صفحات منو و تغییر مقادیر استفاده می شود.

5. کلید ESC : از این کلید برای برگشتن به منوی قبل استفاده می شود (با یک بار کلیک کردن) و نگه داشتن آن به مدت سه ثانیه،

باعث Stop کردن کنترلر می شود .

6. کلید OK : از این کلید برای ذخیره اطلاعات با یک بار کلیک کردن و نگه داشتن آن به مدت سه ثانیه، باعث وارد شدن به منوی

کنترلر می شود .

معرفی پنل پشتی کنترلر :

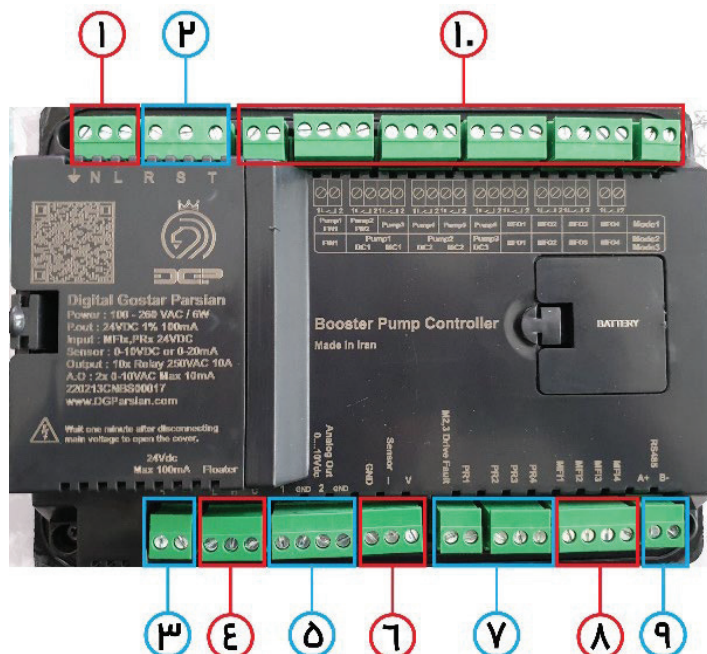

1. ورودی تغذیه دستگاه (L - N)
2. ورودی کنترل فاز (T - S - R)
3. منبع تغذیه 24 ولت خروجی (حداکثر تا 100 میلی آمپر)
4. کنترل سطح مایعات (C=Com , H=High , L=LOW)
5. دو عدد خروجی آنالوگ (0-10V) جهت اتصال به درایو
6. محل اتصال سنسور فشار :
- اگر سنسور فشار ولتاژی باشد، به ترمینال V و GND متصل و اگر سنسور فشار جریانی باشد، یک سر سنسور به +24 و سر دیگر سنسور را به ترمینال I متصل کنید. (توجه شود در سنسور فشار جریانی V و I را جَمپر کنید.)
7. برگشت فرامین :
- کنترلر بوستر پمپ از طریق این ورودی ها توانایی تشخیص پمپ معیوب را دارد .
- M2.3 Drive Fault رله فالت درایو در مد 2 و 3
- PR1: NO/NC کنتاکتور مستقیم پمپ یک
- PR2: NO/NC کنتاکتور مستقیم پمپ دو
- PR3: NO/NC کنتاکتور مستقیم پمپ سه
- PR4: NO/NC کنتاکتور مستقیم پمپ چهار
8. ورودی های قابل تعریف MFI:
- 4 ورودی قابل تعریف که در صورت نیاز می توانیم از موارد زیر استفاده کنیم.
- PS, MP, EMG, CP, FL, PR
- این ورودی ها در صفحه ی ... توضیح داده شده است.
9. ترمینال RS-485 :
- با استفاده از شبکه RS-485 می توان اطلاعات نمایشی کنترلر را طبق جدول آدرس دهی در نمایشگر دیگری نمایش بدهید .
10. خروجی های کنترلر :
- ترمینال های مشخص شده خروجی های رله ایی کنترلر هستند که بسته به مد کاری شما سیم بندی می شوند . این کنترلر دارای 3 مد کاری می باشد که در ادامه هر کدام را بصورت مجزا توضیح خواهیم داد.

مد کاری:

کنترلر بوستر پمپ در مد یک توانایی راه اندازی 4 پمپ بصورت دور متغییر را دارد برای راه اندازی پمپ ها به صورت دور متغییر نیاز به درایو می باشد ، درایو ها برای کنترل سرعت دور پمپ ها به ورودی 0 تا 10 ولت نیاز دارند. کنترلر بوستر توانایی کنترل 4 درایو را به صورت مجزا دارا می باشد، 4 عدد خروجی آنالوگ کنترلر برای این منظور تعبیه شده است . کنترلر بوستر پمپ برای اندازه گیری فشار لوله های آب از تمامی مدل های سنسور پشتیبانی می کند . برای اندازه گیری فشار کاربر می تواند تمامی سنسور های 4-20 موجود در بازار را به کنترلر میلی آمپر و میلی آمپر ، 0-20 متصل کند از جمله این سنسور ها می توان سنسورهای 0-10 2-10 0-5 0-10 ولت را نام برد . کنترلر بوستر پمپ دارای فلوتر داخلی است که می تواند سطح آب مخزن ذخیره را کنترل نماید.

منوها

صفحه اصلی (Home Page)

در صفحه اصلی، پارامترهای اندازه گیری شده توسط کنترلر نمایش داده می شوند. این پارامترها جهت نمایش دادن روند کار کنترلر به کار می رود. قسمت های مختلف صفحه اصلی به صورت شکل مقابل می باشد:

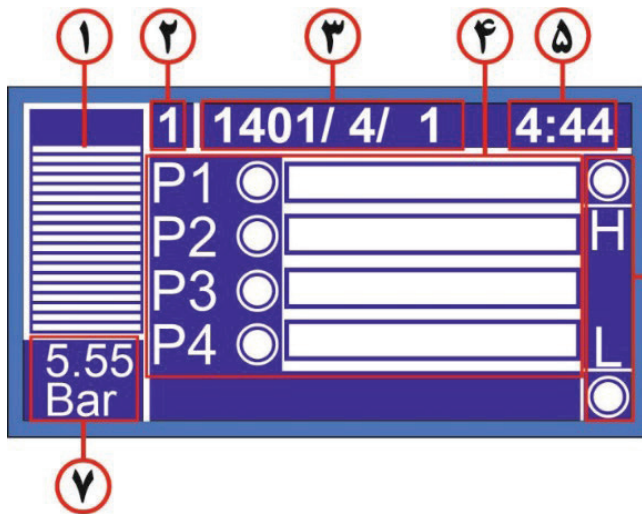

مد 1 کنترلر:

- 1- فشار بصورت گرافیکی
- 2- مد کاری کنترلر در این قسمت به شما نمایش داده می شود. ۶
- 3- تاریخ قابل تنظیم (میلادی / شمسی)
- 4- نمایش فرکانس اینورتر 1 الی 4 بصورت گرافیکی
- 5- نمایش ساعت قابل تنظیم در منوی اصلی
- 6- در این قسمت وضعیت الکتروود های داخل منبع را به ما نشان می دهد.
- 8- نمایش فشار بصورت عددی

H = High سطح بالا

DC= Drive contactor

L= Low سطح پایین

MC= Main contactor

معرفی عملکرد کلید های جهت نما :

کلید راست:

تشریح عملکرد: با زدن کلید سمت راست در صفحه اصلی، مقادیر اندازه گیری شده توسط کنترلر فاز نمایش داده می شود. در این صفحه فرکانس برق شهر با دقت 0.01 نمایش داده می شود. ستون اول مربوط به ولتاژ های هر فاز با نول و ستون دوم مربوط به اختلاف ولتاژ هر فاز با فاز می باشد.

در حالت تکفاز، کنترلر فقط ولتاژ فاز R ورودی و فرکانس را نمایش خواهد داد. با زدن کلید سمت راست در صفحه Control Phase، شکل موج فاز R,S,T را بصورت مجزا مشاهده می کنیم. اگر یکی از فازهای کنترلر قطع شود، این شکل موج به صورت یک خط مستقیم مشاهده می شود و به راحتی متوجه قطع فاز خواهیم شد.

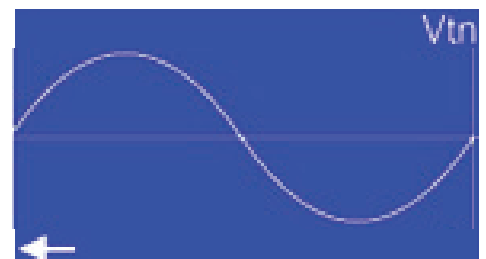
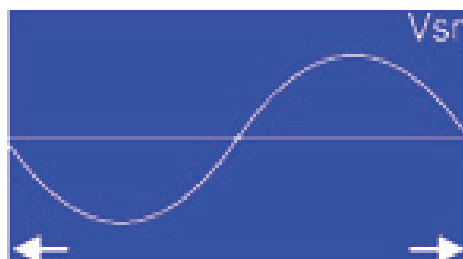
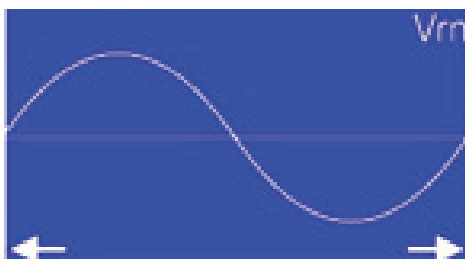

کلید چپ:

تشریح عملکرد: کاربر با زدن کلید چپ در صفحه اصلی می تواند وارد صفحه Error شود و خطاهای موجود در سیستم را مشاهده نماید و با توجه به نوع خطا، آن را رفع نماید.
با فشردن دوباره کلید چپ، می توان سابقه حداکثر 250 خطای اخیر را همراه با تاریخ و زمان آن مشاهده کرد. با انتخاب (فشردن کلید OK) جهت های بالا و پایین در قسمت مشخص شده، می توان تمام خطاهای موجود در این صفحه را مشاهده کرد.
با زدن مجدد کلید سمت چپ در صفحه Error History وارد صفحه ارور پمپ ها می شویم اگر پمپی ارور داشته باشد کنار آن پمپ تیک زده می شود با زدن کلید OK روی آن پمپ ، ارور برداشته می شود .

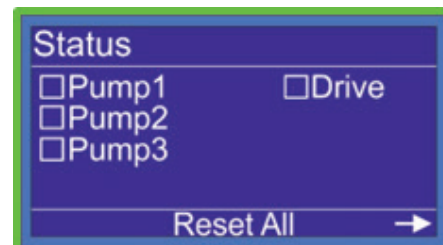
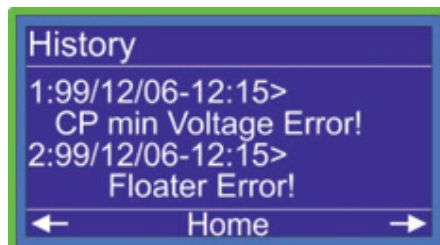
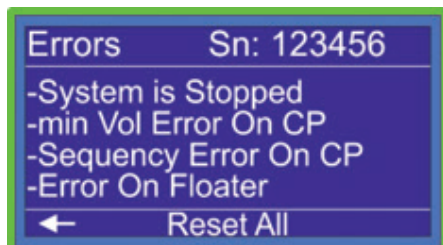

کلید پایین:

با زدن کلید پایین در صفحه اصلی وارد بخش Manual می شویم که در ابتدا با صفحه پسورد روبرو می شویم رمز آن 2222 می باشد . برای وارد کردن پسورد دو بار کلید بالا و یک بار کلید راست را تا انتهای 2*** وارد می کنیم ، سپس کلید OK را می زنیم و وارد صفحه Manual می شویم . در این صفحه می توانیم بصورت دستی اینورتر را ران و به آن فرکانس داد و یا کنتاکتورهای مستقیم و اینورتر را وصل یا قطع کنیم . همچنین در این صفحه مقدار فشار نشان داده می شود .

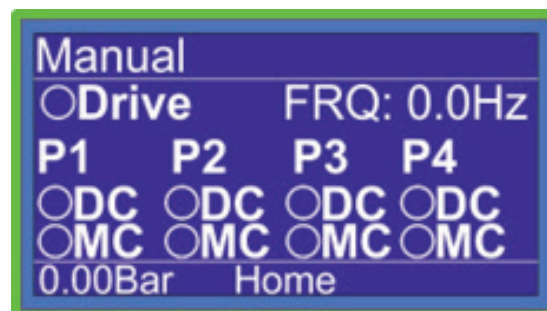
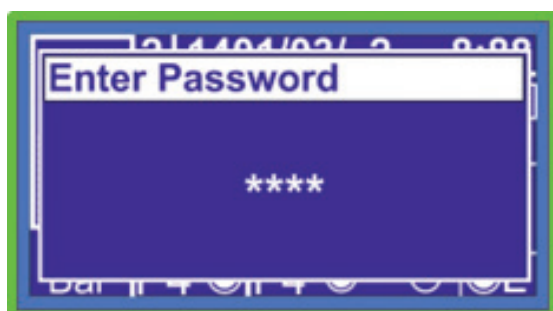

توجه داشته باشید که در صفحه تنظیمات دستی. کنترلر از حالت کنترل اتوماتیک خارج شود و پس از خروج از این صفحه به حالت اتوماتیک بر خواهد گشت ، همچنین تمامی حافظت ها فعال خواهد بود .

کلید بالا :

برای ورود به منوی setpoint کلید بالا را فشار می دهیم با وارد شدن به صفحه setpoint می توانیم با زدن کلید ok و کلید جهت نما (بالا یا پایین) عدد Setpoint را تغییر دهیم .
History : با انتخاب این گزینه می توانیم نمودار فشار در 6 ساعت گذشته را مشاهده کنیم .
با زدن کلید سمت راست در صفحه Set point وارد صفحه Status می شویم . در این صفحه می توان با برداشتن تیک پمپ مورد نظر آن پمپ را سرویس گذاشته و کنترلر بدون در نظر گرفتن آن پمپ به کار خود ادامه می دهد ، پس از تعمیرکردن پمپ مورد نظر مجدد در این صفحه می توانید این پمپ را از سرویس خارج کنید.

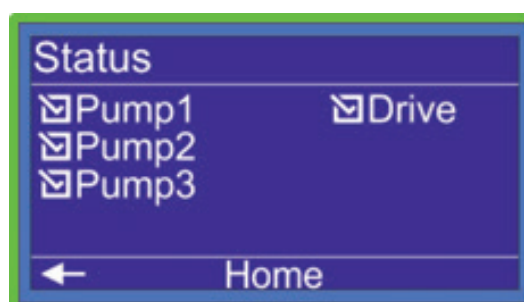
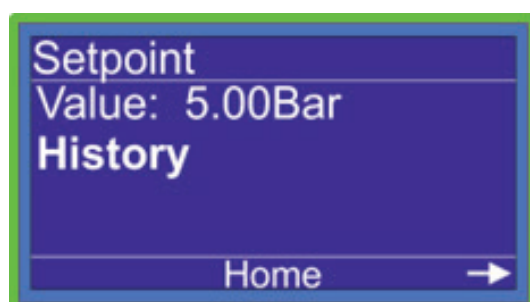

معرفی منو های اصلی کنترلر:

در صفحه اصلی با نگه داشتن کلید OK به مدت 3 ثانیه وارد منوی کنترلر میشیم و به ترتیب :

System-1

Input-2

Time/Date-3

Hardware-4

را مشاهده می کنیم که در ادامه کاربرد هر کدام را شرح می دهیم .

منوی اصلی - سیستم - پسورد

با انتخاب پسورد در منوی سیستم صفحه روبرو نمایش داده می شود ، که شامل دو گزینه :

Status-1

Change Password-2

می باشد گزینه اول برای فعال یا غیر فعال کردن پسورد می باشد ، در حالت پیش فرض ، گزینه اول (Disable) غیرفعال می باشد. با انتخاب گزینه (Enable) کنترلر از شما پسورد پیش فرض می خواهد .

نکته : در کنترلر بوستر پمپ پسورد پیش فرض این قسمت 1111 می باشد .

با انتخاب گزینه شماره 2 :

(change password) وارد صفحه جدیدی میشویم که در این صفحه می بایست در سطر اول پسورد قدیمی و در دو سطر بعدی پسورد جدید را وارد کنیم ، بطور مثال برای تعویض پسورد سیستم به روش زیر عمل می کنیم .

Cuurent Pass : 1111

New Pass : 2222

Confrim Pass: 2222

توجه : در انتها برای ذخیره تغییرات ، گزینه change را انتخاب میکنیم .

منوی اصلی - سیستم - System

Blight : با استفاده از این گزینه برای کنترلر مشخص می کنیم که بعد از چه زمانی نور صفحه کنترلر کم شود از 0 تا 99 دقیقه Contrast : با استفاده از این گزینه شدت نور صفحه نمایشگر را تنظیم میکنیم ، از 0 الی 20 لول .

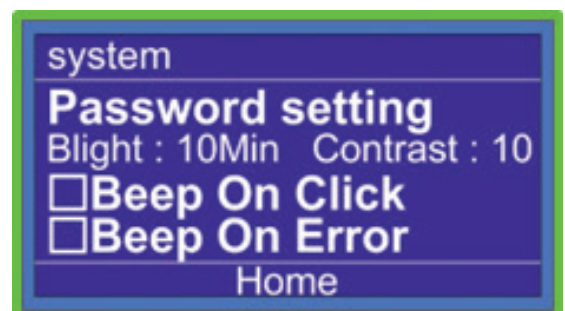

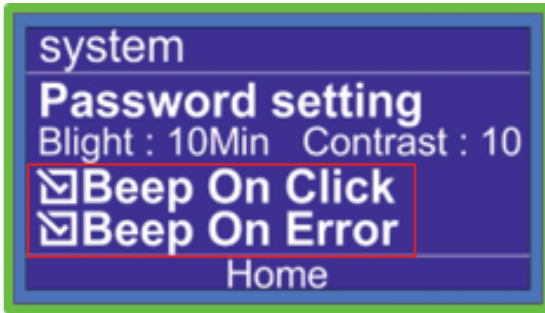

آخرین گزینه های این منو شامل :
Beep On click : با تیک داشتن این گزینه با فشردن هر کلید کنترلر صدای بازر به گوش می رسد.

Beep On Error : با تیک داشتن این گزینه هر زمان که کنترلر اروری را روی صفحه نشان بدهد بازر صدا می دهد .

این دو گزینه وظیفه هشدار صوتی را بر عهده دارند در صورتی که در سمت چپ آنها تیک داشته باشد صدای بازر به گوش می رسد و در صورتی که تیک نداشته باشند کنترلر بی صدا عمل می کند .

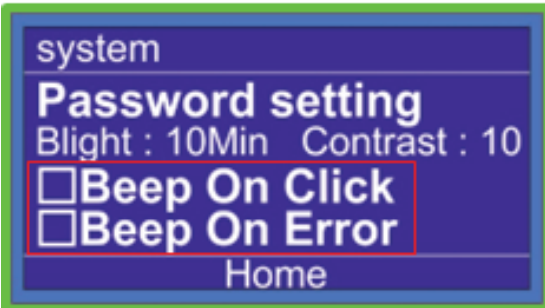

منوی اصلی - سیستم - Input

با انتخاب Input می توانیم با تحریک ورودی های سیستم ، سیم بندی خود را چک کنیم از گزینه اینپوت برای رفع ایرادهای سیم کشی استفاده می شود.

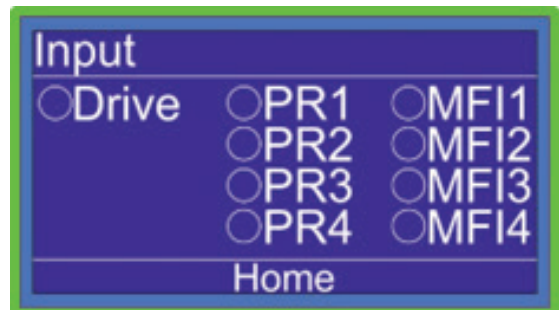

منوی اصلی - Time/Data

با انتخاب گزینه سوم از لیست منو (Time/Date) زمان و تاریخ در این قسمت قابل تنظیم است در این قسمت Time زمان را تنظیم می کنیم . و در قسمت دوم Date تنظیم تاریخ در این کادر انجام می شود .

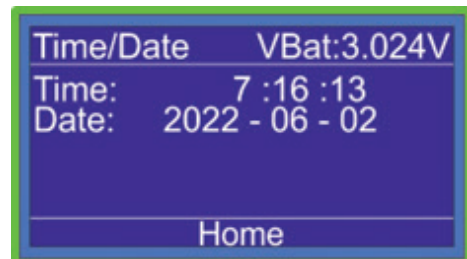
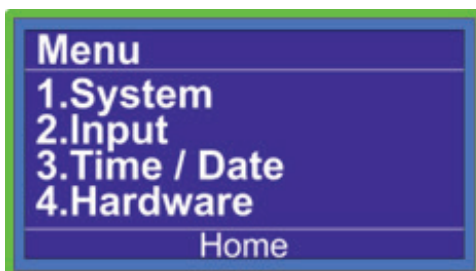

منوی اصلی - Hardware

چهارمین گزینه از منوی اصلی بخش سخت افزار می باشد که شامل 8 بخش مجزاست که در زیر در حد عنوان بیان می کنیم و در ادامه هر کدام را بطور کامل توضیح می دهیم .

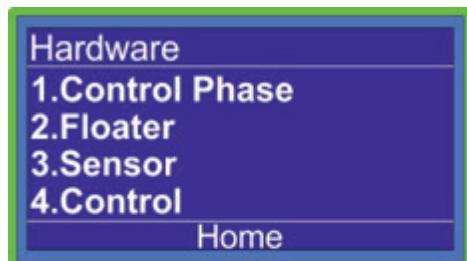

- Control Phase.1
- Floater.2
- Sensor.3
- Control.4
- MFx.5
- Serial Number.6
- Network.7
- Reset To Factory.8

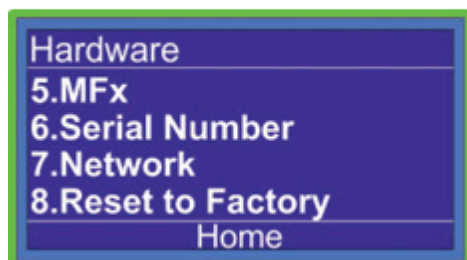

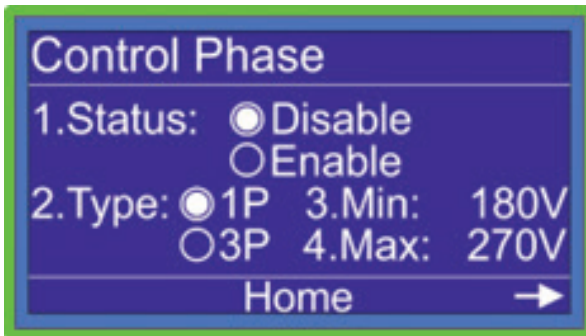

اولین گزینه در تنظیمات Hardware کنترل فاز می باشد در گزینه شماره 1 Status شما می‌توانید کنترل فاز داخلی کنترلر را غیر فعال یا Disable و فعال یا Enable کنید .

در گزینه شماره 2 (Type) می‌توانید برای کنترلر تعریف کنید که کنترل فاز (تک فاز 1P) حفاظت کند یا (سه فاز 3P)

در گزینه 3 و 4 مشخص می‌کنیم که مینیمم و ماکزیمم ولتاژ برای هر فاز چقدر می باشد .

منوی اصلی - Control Phase - Page 2

در صفحه کنترل فاز فلش سمت راست را در پایین صفحه مشاهده می‌کنید با زدن کلید سمت راست در گزینه شماره 5 زمان تاخیر در اعلام ارورها را می‌توانیم مشخص کنیم و در گزینه بعدی شماره 6 اختلاف مجاز هر فاز با فاز دیگر را مشخص کنیم .

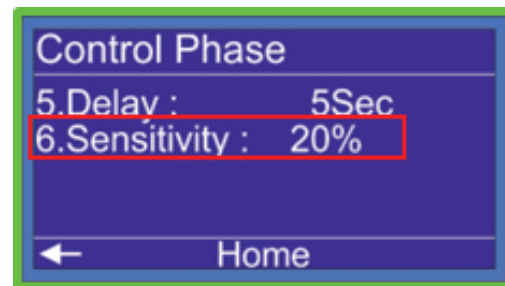
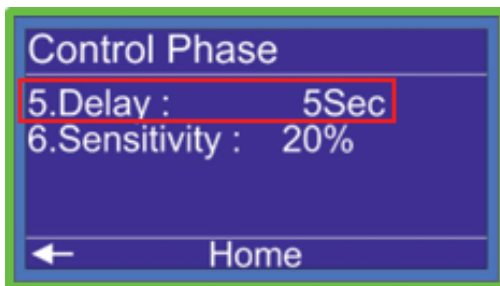

منوی اصلی - Page 1- Floater - Hardware

دومین گزینه در منوی Hardware کنترلر سطح یا (Floater) می باشد .

Type.1

اگر نیاز به کنترل سطح نداشتیم می‌توانیم با Disable کردن این گزینه این قابلیت را روی کنترلر غیرفعال کنید .

چنانچه تمایل به استفاده از کنترل سطح داخلی کنترلر داشتید گزینه Internal را انتخاب می‌کنیم .

و اگر تمایل به استفاده از کنترل سطح خارجی داشتید گزینه Ex-ternal را انتخاب می‌کنیم ، دراین روش الکتروود ها به کنترل سطح خارجی متصل می‌شود ، و از طریق تیغه کنترل سطح خارجی یک ورودی 24 ولت به MF11 ~ MF14 متصل می‌کنیم و آن ورودی را کنترل سطح (FL) تعریف می‌کنیم .

Trg.2

این گزینه برای تنظیم عملکرد فلوتر در سختی های مختلف آب می باشد و با کم کردن مقدار Trg می‌توانیم فلوتر داخلی کنترلر را برای عملکرد در شرایطی که آب سختی بیشتری دارد تنظیم کنیم .

Dly.3

با تغییر این گزینه می‌توانیم زمان ایجاد ارور فلوتر را تعیین کنیم بعنوان مثال در صفحه فعلی روی 5 ثانیه تنظیم شده، و 5 ثانیه پس از بی آب شدن منبع ارور فلوتر روی صفحه ایجاد می‌شود .

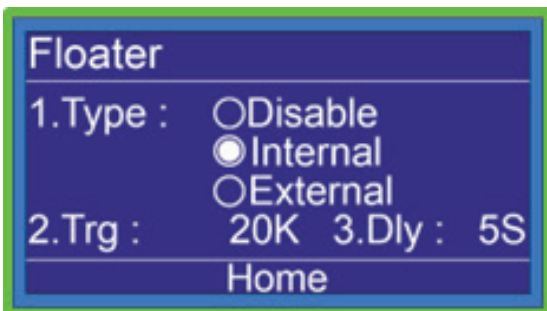

منوی اصلی - Hardware - Sensor - Page 1

سومین گزینه در منوی Hardware سنسور (Sensor) می باشد.

در صفحه اول نوع سنسوری را مشخص میکنیم :

6Bar - 10Bar - 16Bar
25Bar - 40Bar - 60Bar - PS

PS : به معنای پرشر سوئیچ

در صفحه دوم خروجی سنسور را مشخص می کنیم :

4-20mA 0 - 20mA 0 - 5 V
0 - 10 V 2 - 10 V

Max Pressure.3

در صفحه سوم Max Pressure را داریم که از دو دهم تا نیم بار بالا تر از Setpoint تنظیم میشود.

Calib Const.4

اگر اختلافی بین فشار نمایشی کنترلر و گیج روی کلکتور داشته باشیم با گزینه کالیبره می توانیم این اختلاف را از بین ببریم .

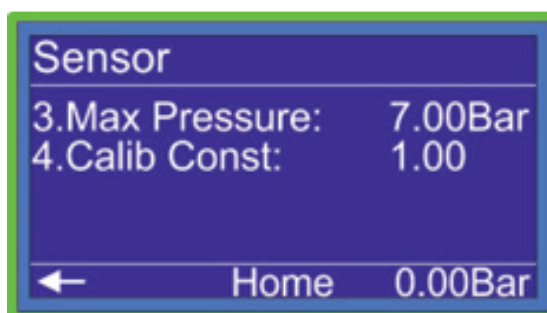
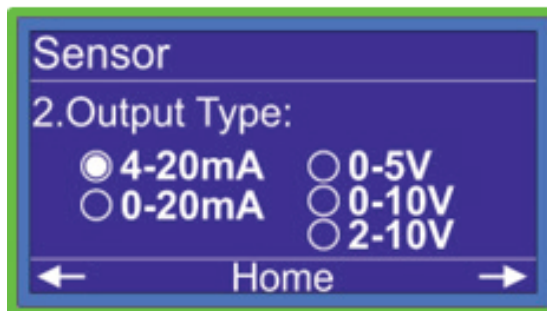
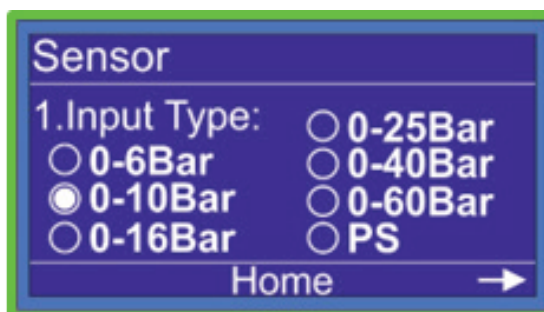

در صفحه اول ، Pump شماره 1 (Main) : تعداد پمپ ها را معرفی می کنیم . این کنترلر در مد 1 که مد چنجی است در مجموع 4 پمپ را بصورت دور متغییر ساپورت می کند .

Equal Speed : در حالت فول درایو اگر پمپ اول موفق به گرفتن ست پوینت نشد ، و نیاز به پمپ دوم در سیستم بود هر دو پمپ با فرکانس یکسان وارد مدار می شوند

در صفحه دوم می توانیم مد سیستم را تغییر دهیم این کنترلر دارای 1 مد کاری می باشد . به شرط روشن بودن off Changing با هر بار خاموش و روشن شدن ، پمپ های شما جا به جا می شوند . به این عمل OFF changing گفته می شود .

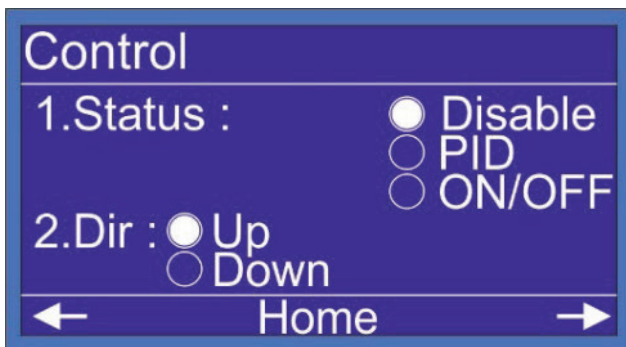
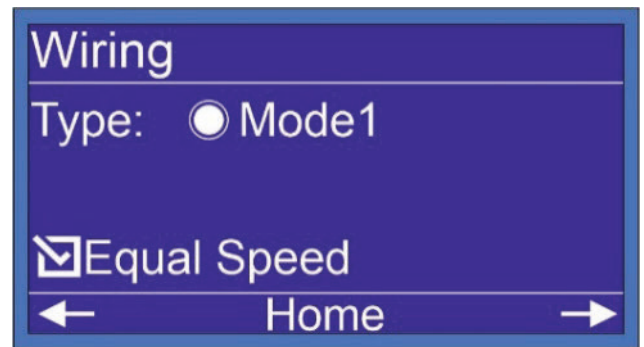

در صفحه سوم ، (Status)

در این صفحه می توان با برداشتن تیک پمپ مورد نظر آن پمپ را خارج کرده و کنترلر بدون در نظر گرفتن آن پمپ به کار خود ادامه می دهد ، برای فعال سازی پمپ مورد نظر مجدد به این صفحه برگشته و تیک پمپ را میزنم .

در صفحه چهارم ، Control بصورت پیشفرض گزینه Status در صفحه کنترل غیرفعال می باشد. از این گزینه برای Stop کردن سیستم می توانید استفاده کنید ، وقتی این گزینه را Disable کنید ارور System Stopped نمایش داده می شود برای رفع ارور کافیست این گزینه را On/ Off یا PID کنید .

Dir : اگر این گزینه روی UP باشد کنترلر فشار را بالا برده تا به فشار Set point برسد، که برای پروژة های ابرسانی باید همیشه روی UP باشد، و اگر روی Down باشد کنترلر برای رسیدن به Set point فشار را کم می کند

در صفحه پنجم ، Add Remove Pump گزینه Percent را مشاهده میکنید به این معنی که چند درصد از ظرفیت پمپ بعدی نیاز شد، پمپ را وارد مدار کنیم، یعنی پمپ یک در ماکزیمم دور نمیتواند فشار ست پوینت را بگیرد و با وارد شدن پمپ دوم فشار بالاتر از setpoint میرود ، در این حالت پمپ دوم وارد و خارج میشود و تکرار همین عمل باعث نوسان فشار در سیستم شما میشود ، در گزینه Percent شما می توانید مشخص کنید ، چند درصد از ظرفیت پمپ بعدی نیاز بود ، وارد مدار بشود ، گزینه Percent را روی 15% تنظیم می کنید.

گزینه 3 Add Delay می توانید مشخص کنید که برای وارد شدن پمپ دوم چقدر زمان گرفته شود ، این گزینه را روی 4 ثانیه تنظیم کنید .

در Remove Delay برای پمپ فعال می توانیم تنظیم کنیم که چقدر زمان گرفته بشود و پمپ را خارج کنیم بصورت مقطعی ممکن است مصرف کم بشود در این گزینه برای پمپ تنظیم میکنیم بعد از چه زمانی از مدار خارج بشود این گزینه را روی 1 ثانیه تنظیم میکنیم .

اگر در کنترلر مد 3 را انتخاب کرده باشیم در پایین این صفحه گزینه Switch Delay را مشاهده می کنیم ، در این گزینه می توانیم زمان سوئیچ کردن یا جا به جا شدن پمپ از روی کنتاکتور درایور به برق شبکه را تنظیم کنیم ، این زمان بسته به کیلو وات پمپ های تنظیم می شود. شما می تونید از 35 میلی ثانیه تا 50 میلی ثانیه این زمان را تنظیم کنید .

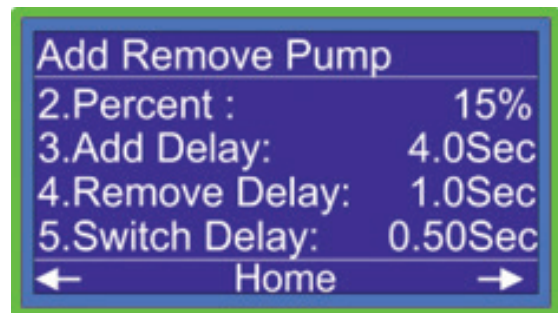
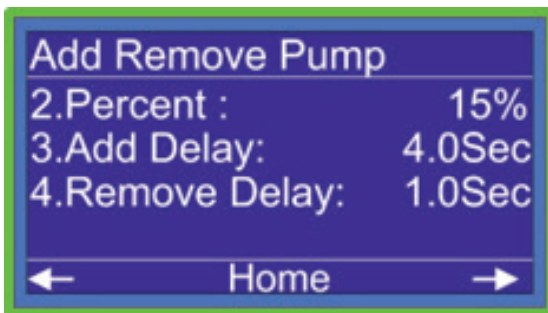

در صفحه ششم ، Sleep

در این صفحه فرکانس به دست اومده Sleep را تنظیم می کنیم ، برای بدست آوردن فرکانس Sleep اول می بایست فرکانس Start را بدست آوریم برای بدست آوردن فرکانس استارت با فرض اینکه فشار مورد نیاز سیستم ما 5 بار است اول خروجی کلکتور را کامل بسته و فرکانس درایور را تاجایی که فشار ما تامین شود بالا می بریم بر فرض ما با فرکانس 44Hz می توانیم فشار 5 بار را بگیریم ، 44Hz فرکانس استارت ما و برای فرکانس اسلیپ فرکانس استارت را + 2 می کنیم و فرکانس Sleep ما 46Hz تنظیم می شود .

گزینه شماره دوم Off Delay می باشد زمانی که شرایط Sleep فراهم شود بعد از زمان Off Delay کنترلر Sleep را اجرا می کند .

گزینه شماره سوم Gap می باشد .

یکی از شرایط اسلیپ گزینه گپ می باشد . اگر نوسان روی Setpoint شما کمتر از مقدار Gap تنظیم شده شما باشد کنترلر Sleep را اجرا می کند Gap را روی 0.20Bar تنظیم کنید .

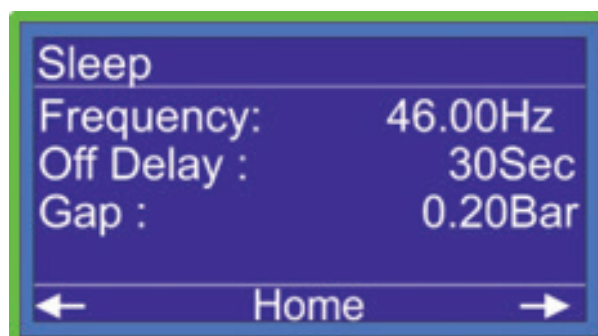

اولین گزینه Differential است که تنظیم می کنید فشار چقدر پایین تر از Setpoint برسد پمپ ها روشن بشوند ۰/۵ بار عدد مناسب است .

دومین گزینه On Delay : وقتی پمپ شما روشن میشود و به فرکانس استارت میرسد بعد از زمان (PID On Delay) فعال میشود این زمان بین ۳ تا ۵ ثانیه بسته به زمان تنظیم شده در ACC درایو تنظیم میشود .

سومین گزینه Start Frq : فرکانس استارت بدست آمده را می توانید در این قسمت تنظیم کنید برای بدست آوردن فرکانس Start با فرض اینکه فشار مورد نیاز سیستم ما ۵ بار است اول خروجی کلکتور را کامل بسته و فرکانس درایور را تاجایی که فشار ما تامین بشود بالا می بریم بر فرض ما با فرکانس ۴۲Hz می توانیم ۵ بار فشار را بگیریم ، در واقع ۴۲Hz فرکانس استارت ماست . فرکانس استارت برای جلوگیری از افت فشار اولیه هنگام روشن شدن پمپ ها تنظیم می شود.

چهارمین گزینه Stop Frq : برای خارج کردن پمپ ها نیازی نیست فرکانس را تا ۰Hz پایین بیاوریم . و بعد پمپ را خارج کنیم پمپ را در فرکانسی که تاثیرگذار نیست از مدار خارج می کنیم فرکانس Stop را بین ۲۰ تا ۲۵ هرتز می توانیم تنظیم کنیم .

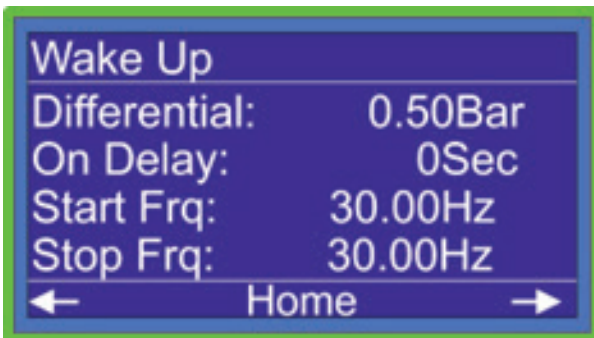

منوی اصلی - Control - Hardware - Off Changing

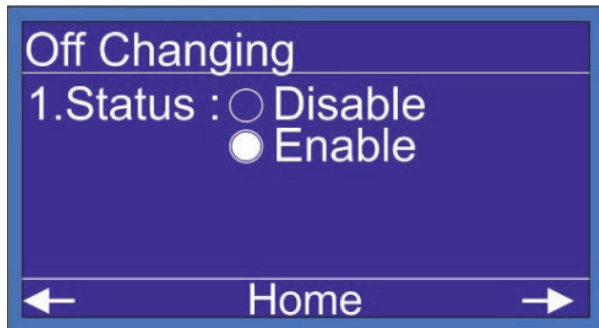

در صفحه هشتم ، (Change Over)

1. این گزینه برای جابجا شدن پمپ ها می باشد اگر این گزینه Enable باشد چنج اور روی پمپ های شما با هر بار خاموش و روشن شدن انجام می شود . اگر این گزینه Disable باشد چنج اور غیر فعال می شود.

Jockey.2

اگر این گزینه روی on باشد پمپ اول بعنوان پمپ پیشرو همیشه اول وارد مدار می شود و در صورت اضافه شدن پمپ های بعدی پمپ پیشرو در مدار می ماند و در صورتی که Off باشد بعد از ورود پمپ های بعدی، پمپ پیشرو از مدار خارج می شود .

منوی اصلی - Control - Hardware - Page 9

در صفحه نهم ، (Time Changing)

اگر این گزینه Enable باشد و زمان روشن بودن پمپ به زمان Time Changing برسد کنترلر پمپ روشن را خاموش میکند و پمپ بعدی بعد از زمان Off Time جایگزین میشود. زمان Off Time به اندازه زمان تنظیم شده در DCC تایم در درایو شما می باشد .

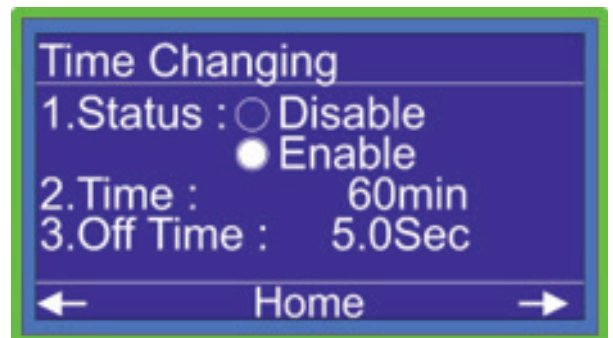

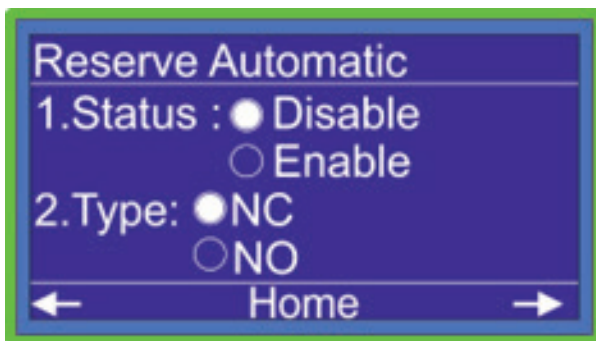

در صفحه دهم، Reserve Automatic،

کنترلر بوستر پمپ توانایی تشخیص پمپ معیوب را دارد در این گزینه می توانید این خصوصیت را فعال کنید با فعال شدن این گزینه پمپ دیگری به جای پمپ معیوب وارد مدار میشود ، و خطای پمپ معیوب نمایش داده میشود .

در این گزینه می توانید نوع برگشت کنتاکت کنتاکتور را مشخص کنید . اگر از تیغه بسته کنتاکتور استفاده کردید NC و اگر از تیغه باز کنتاکتور استفاده کردید NO را تنظیم کنید

*لازم به ذکر است که بهتر است از تیغه NO استفاده کنید

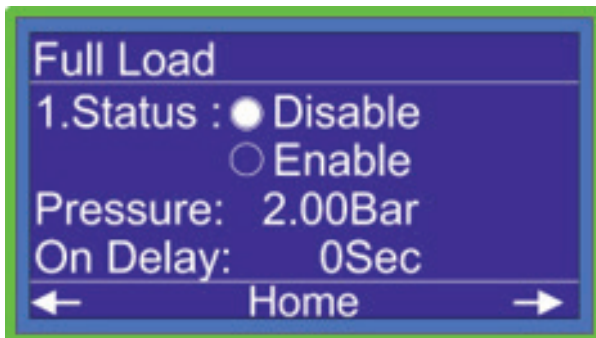

با فشردن کلید سمت راست رزرو اتوماتیک وارد صفحه

Full Load می شویم . این گزینه یک حفاظت خیلی خوب برای پمپ ها می باشد و از سوختن پمپ ها جلوگیری می کند اگر پمپ ها هوا بگیرد یا دور پمپ ها برعکس باشد یا مکش پمپ و مکش منبع ذخیره آب بسته باشد یا آبی توی منبع ذخیره آب نباشد باعث سوختن پمپ ها میشود. این گزینه را بسته به شرایط می توانید فعال یا غیر فعال کنید .

اگر Full Load فعال شود، شما میتوانید در گزینه Pressure یک فشار حفاظت تنظیم کنید و زمانی که آخرین پمپ در مدار باشد و به ماکزیمم دور خود برسد و فشار حفاظت شما تامین نشود بعد از زمان تنظیم شده در on Delay ، کنترلر سیستم شما را Stop می کند عدد این فشار حفاظتی را می توانید 1.5 بار پایین تر از Setpoint تنظیم کنید . و زمان On delay را میتوانید روی 40 ثانیه بگذارید .

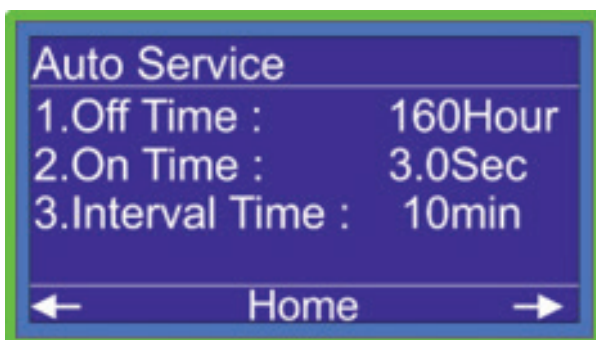

در صفحه دوازدهم ، Auto Service ،

کنترلر بصورت پیش فرض زمان خاموش بودن پمپ ها را بررسی می کند و برای جلوگیری از گیرپاژ کردن پمپ های خاموش ، پمپ را برای مدتی مشخص که توسط کاربر تنظیم میشود بصورت لحظه ای روشن می کند .

این عمل باعث چرخش پمپ میشود و از رسوب و قفل شدن پمپ ها جلوگیری می کند .

اگر زمان خود سرویس پمپ ها یکی باشد می توان تنظیم کرد با چند دقیقه اختلاف پمپ ها روشن بشوند.

در صفحه سیزدهم ، (PID)

PID یا تناسبی ، انتگرالی ، مشتقی یک روش کنترل حلقه بسته است که با توجه از فیدبکی که میگیرد برای کنترل فشار در سیستم استفاده میشود کنترلر متناسب با میزان مصرف ، دور پمپ ها را تغییر میدهد. به بیان ساده تر همیشه فشار شما ثابت می باشد و فقط دور پمپ های شما نسبت به مصرف کم و زیاد همیشه

اعدادی که برای PID تنظیم شده نیازی به تغییر ندارد و 95 درصد پروژه ها را جواب میدهد.

P= 250 I= 80 D= 0

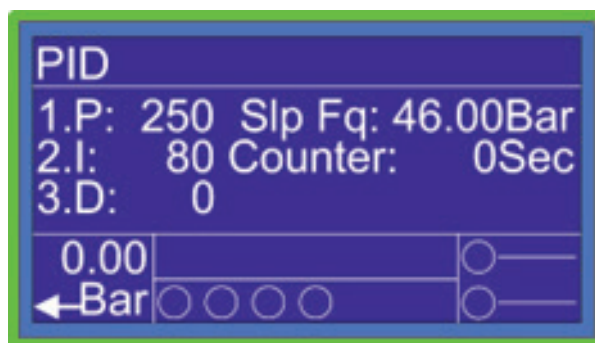

در صفحه 1 الی 4 ، MFI

این کنترلر چهار ورودی قابل تعریف دارد که بسته به نیاز می توانید یکی از موارد زیر را انتخاب کنید .
 PS : با انتخاب این گزینه می توانیم به جای استفاده از سنسور فشار آنالوگی (پرشترنسمیتر) از سنسور دیجیتالی (پرش سوئیچ) در پروژه خود استفاده کنیم که بین دو سطح بالا و پایین عمل می کند .
 MP : این گزینه مخفف ماکس پرشر یا فشار نهایی می باشد و زمانی که فشار از سطح تعیین شده (ست پوینت) بالاتر برود عمل می کند و باعث توقف سیستم می شود .
 EMG : این گزینه به کلید قطع فوری سیستم متصل می شود و زمانی که آن کلید تحریک شود، ارور EMG روی صفحه کنترلر نمایش داده شده و سیستم از کار می افتد.
 CP : برای استفاده از کنترلر فاز خارجی فرمان کنترلر سطح خارجی را به یکی از مولتی فانکشن ها متصل کرده و عنوان را CP انتخاب می کنیم .

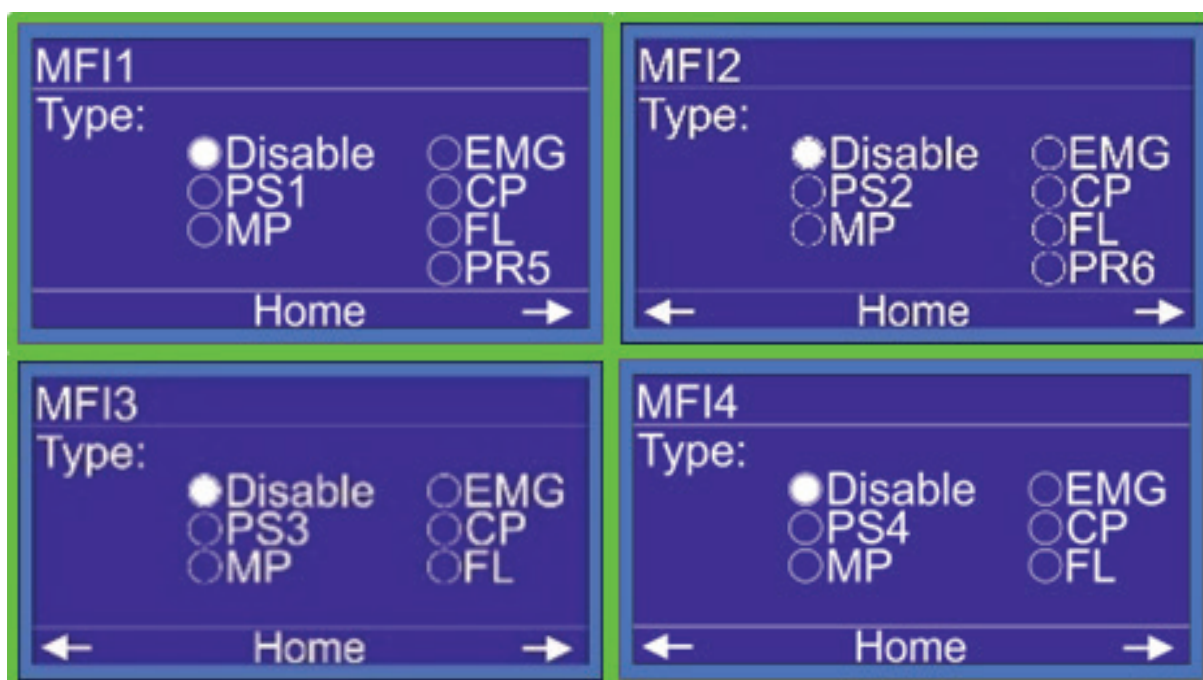

FL : برای استفاده از کنترل سطح خارجی می بایست در صفحه Floater گزینه External را انتخاب کرده و با مراجعه به صفحه MFX ها یکی از مولتی فانکشن ورودی ها را روی FL قرارداده و سیم فرمان کنترل سطح را به همان ورودی متصل می کنیم .

PR: برای دریافت فیدبک از عملکرد درست کنتاکتور های برق مستقیم پمپ 3 و 4 از فرمان کنتاکتورها به مولتی فانکشن ها وصل می کنیم و آن مولتی فانکشن را بر روی PR می گذاریم .
*این موارد در هر چهار ورودی کنترلر قابل تعریف است.

در صفحه 5 الی 8 ، MFO

با زدن کلید سمت راست در مولتی فانکشن ورودی ها ، وارد صفحه مولتی فانکشن خروجی ها می شویم ، مولتی فانکشن خروجی ها همان خروجی های رله ای قابل تعریف هستند که بسته به نیاز می توانید فن ، آلارم ، یا اگر سیستم شما سه پمپ یا چهار پمپ باشد کنتاکتور مستقیم پمپ 3 یا MC3 و اگر چهار پمپ باشد DC4 یا کنتاکتور درایور پمپ 4 و کنتاکتور مستقیم پمپ چهار یا MC4 تعریف کنید .
این کنترلر چهار خروجی قابل تعریف دارد که بسته به نیاز می توانید از آنها استفاده کنید .
MC : با قراردادن مولتی فانکشن خروجی روی MC فرمان کنتاکتور های برق موتور توسط این خروجی داده می شود .

DC: با قراردادن مولتی فانکشن خروجی روی DC فرمان کنتاکتور درایو موتور توسط این خروجی داده می شود .
Fan : با قراردادن مولتی فانکشن خروجی روی Fan خروجی مربوطه همراه با روشن شدن درایو فعال می شود.
E.valve : با عمل کردن اتو سرویس مولتی فانکشن خروجی که E.valve تنظیم شده باشد، فعال می شود.
Ready : زمانی که کنترلر در حالت فعال باشد این خروجی فعال می شود.
P.Run : با روشن شدن اولین موتور این خروجی فعال می شود.

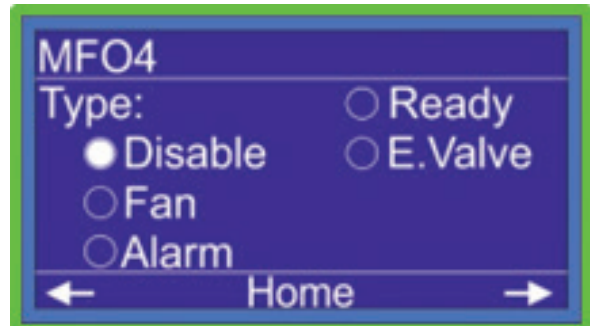
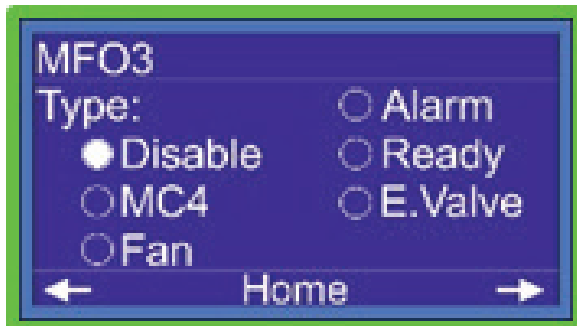
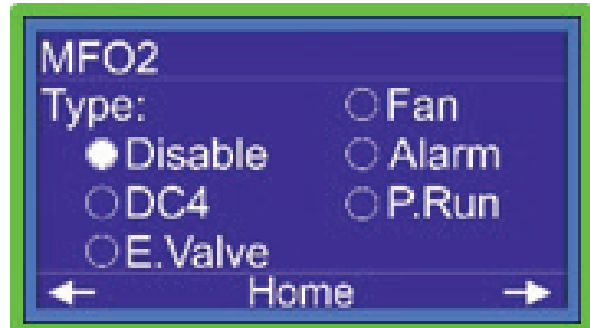
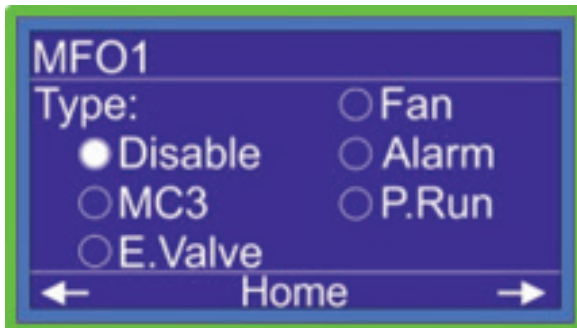

منوی اصلی - Hardware - MFX - Page 9-10

در انتهای صفحات MFI و MFO صفحه A01 و A02 را مشاهده میکنیم که در زمانی که آنالوگ اول ما دچار مشکل شود با مراجعه به این صفحه می توانیم آنالوگ دوم را فعال از سیم بندی خود را روی A02 سوار کنیم تا مشکل سیستم را حل کنیم .

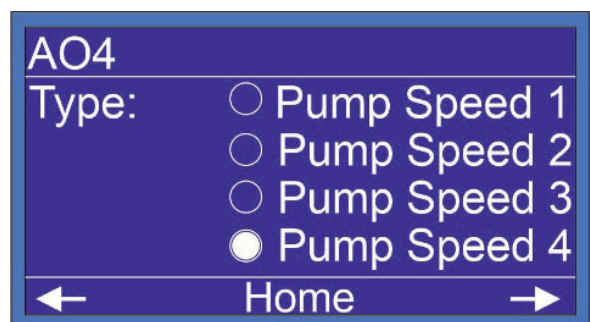
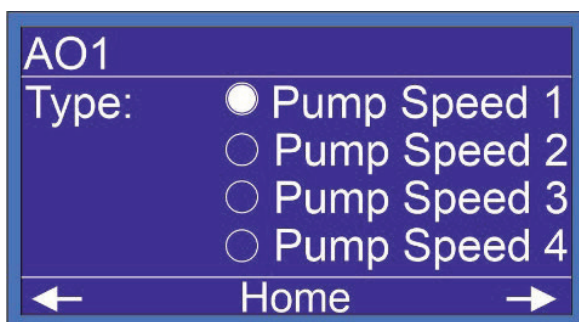

منوی اصلی - Hardware - Serial Number

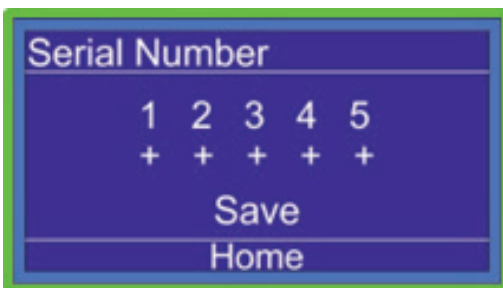

شما می توانید یک سریال برای کنترلر تعریف کنید و این سریال در صفحه ارور ها بالای صفحه نمایش داده می شود .

منوی اصلی - Hardware - Network

مورد استفاده این صفحه در منوی شماره ۷ کنترلر برای آدرس شبکه RS485 کنترلر می باشد .
پروتکل شبکه ModBus_RTU می باشد.
تنظیمات شبکه :

Baud rate: ۹۶۰۰bps

Data: ۸

Parity : N

Stop Bit : ۱

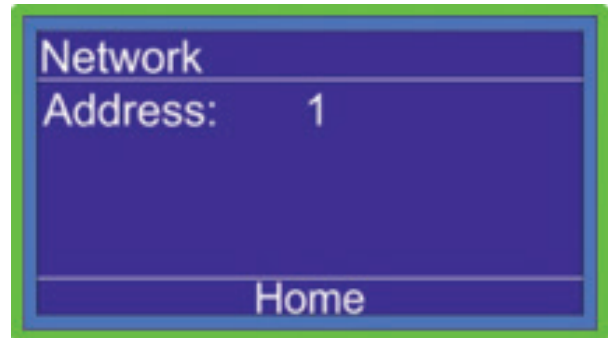

منوی اصلی - Hardware - Reset to Factory

در گزینه هشتم Hardware, Reset Factory

در این گزینه کاربر می تواند تمامی تنظیمات را به حال اولیه برگرداند با انتخاب گزینه YES تمامی تنظیمات به حالت پیشفرض برمی گردد .

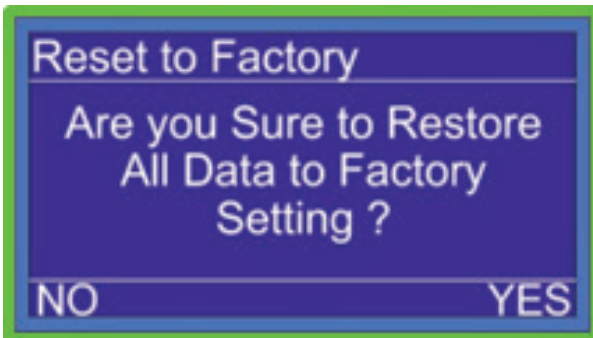

نکات مهم در راه اندازی بوستر پمپ

- حداکثر فشار تنظیم شده در SetPoint می بایست 1 بار پایین تر از ماکزیمم ارتفاع پمپ تنظیم شود.
- معمولاً Max Pressure بین 0.2~0.5 بار بالاتر از فشار SetPoint تنظیم می شود.
- استفاده از سیم دو رشته بهم تابیده برای ارتباط بین سنسور فشار با کنترلر بوستر پمپ الزامی می باشد.
- حتماً از اتصال ارت موتور و درایو به تابلو اطمینان حاصل فرمایید.
- در mode 1,2 رمپ بالا (ACC) و رمپ پایین (DCC) درایو بین 3 تا 5 ثانیه تنظیم شود.
- در mode 3 کنترلر رمپ بالا (ACC) بین 3 تا 5 ثانیه و رمپ پایین (DCC) "صفر" تنظیم شود.

جدول عیب یابی کنترلر بوستر پمپ

Fault Finding (عیب یابی)	Errors (خطاها)
بی متال یا کلید حرارتی عمل کرده و جریان موتور و بی متال را چک کنید/ طبق نقشه سیم بندی ها در ترمینال PRT~PR4 چک شود.	Pump 1,2,3,4 Error
درایو خطا دارد، کد خطا روی LCD درایو را بررسی کنید/ طبق نقشه سیم بندی ها ترمینال های M2.3 Drive Fault و رله فالت درایو چک شود.	Drive Error
اختلاف فازهای R , S , T از حد مجاز تنظیم شده تجاوز کرده و در صفحه کنترل فاز تنظیمات چک شود.	Sensitivity Error
ولتاژ ورودی از حد تنظیم شده کاهش پیدا کرده است در صفحه کنترلر تنظیمات چک شود.	Minimum Voltage
ولتاژ ورودی از حد تنظیم شده افزایش پیدا کرده است در صفحه کنترلر تنظیمات چک شود.	Maximum Voltage
ارتباط سنسور با کنترلر قطع شده است/ کابل ارتباطی و سربندی سنسور و کنترلر چک شود.	Disconnected Sensor
فشار آب از حد مجاز تنظیم شده تجاوز کرده است با مصرف مجدد ، خطا بر طرف خواهد شد.	Maximum Pressure Error
دبی مصرفی از حد مجاز تنظیم شده در کنترلر بیشتر شده است منبع ذخیره آب چک شود، شیرهای مکش و دهش پمپ ها چک شود، هوا گرفتن پمپ ها چک شود. جهت چرخش پمپ ها چک شود.	Full Load Error
سطح آب منبع ذخیره آب از میزان مشخص شده کمتر شده است منبع ذخیره آب چک شود.	Floater Error
فازهای ورودی تابلو R , S , T جابه جا شده است.	sequence Error
همه پمپ های موجود خطا دارد.	All Pump Fault



توجه



تنظیمات زیر باید توسط افراد متخصص انجام شود، درغیراین صورت بدهی است موجب خسارت گردد. انجام مراحل زیر برای راه اندازی بوستر پمپ الزامی می باشد.

1. تنظیم فشار مد نظر در SetPoint
2. در بخش manual کنترلر با فرکانس پایین حدوداً 3Hz دور تمامی پمپ ها با درایو (DC1 , DC2 , DC3 , DC4) چک شود .
3. در بخش manual کنترلر دور تمامی پمپ ها با فعال کردن کنتاکتورهای (MC1 , MC2 , MC3 , MC4) چک شود.
4. خروجی کلکتور را کامل ببندید ، با توجه به فشار تنظیم شده در SetPoint کنترلر، بصورت دستی فرکانس را بالا برده تا به فشار تنظیم شده در SetPoint برسید .

• فرکانس بدست آمده را در قسمت فرکانس Start تنظیم نمایید

• فرکانس بدست آمده را به اضافه 2 هرتز کرده و در قسمت فرکانس Sleep تنظیم نمایید.

No	Description	Address	Value
1	Output 0 Status	0	0:OFF
			1:ON
2	Output 1 Status	1	0:OFF
			1:ON
3	Output 2 Status	2	0:OFF
			1:ON
4	Output 3 Status	3	0:OFF
			1:ON
5	Output 4 Status	4	0:OFF
			1:ON
6	Output 5 Status	5	0:OFF
			1:ON
7	Output 6 Status	6	0:OFF
			1:ON
8	Output 7 Status	7	0:OFF
			1:ON
9	Output 8 Status	8	0:OFF
			1:ON
10	Output 9 Status	9	0:OFF
			1:ON
11	DR Status	10	0:OFF
			1:ON
12	PR1 Status	11	0:OFF
			1:ON
13	PR2 Status	12	0:OFF
			1:ON
14	PR3 Status	13	0:OFF
			1:ON
15	PR4 Status	14	0:OFF
			1:ON
16	MF11 Status	15	0:OFF
			1:ON
17	MF12 Status	16	0:OFF
			1:ON
18	MF13 Status	17	0:OFF
			1:ON
19	MF14 Status	18	0:OFF
			1:ON
20	Pump1 Status	19	0:OFF
			1:ON
21	Pump2 Status	20	0:OFF
			1:ON
22	Pump3 Status	21	0:OFF
			1:ON
23	Pump4 Status	22	0:OFF
			1:ON

24	Pump5 Status	23	0:OFF
25	Pump6 Status	24	1:ON 0:OFF
26	Drive Fail	25	1:ON 0:Normal 1:Failed
27	Pump1 Fail	26	0:Normal 1:Failed
28	Pump2 Fail	27	0:Normal 1:Failed
29	Pump3 Fail	28	0:Normal 1:Failed
30	Pump4 Fail	29	0:Normal 1:Failed
31	Pump5 Fail	30	0:Normal 1:Failed
32	Pump6 Fail	31	0:Normal 1:Failed
33	Floater L Level	32	0:Not Col111ected 1:Con11ected
34	Floater H Level	33	0:Not Connected 1:Connected
35	Output 0 Manual	50	0:OFF 1:ON
36	Output 1 Manual	51	0 OFF 1:ON
37	Output 2 Manual	52	0:OFF 1:ON
38	Output 3 Manual	53	0:OFF 1:ON
39	Output 4 Manual	54	0:OFF 1:ON
40	Output 5 Manual	55	0:OFF 1:ON
41	Output 6 Manual	56	0:OFF 1:ON
42	Output 7 Manual	57	0:OFF 1:ON
43	Output 8 Manual	58	0:OFF 1:ON
44	Output 9 Manual	59	0:OFF 1 ON
45	Pump 1 Activation	4096	0:Disable 1:Enable
46	Pump 2 Activation	4097	0:Disable 1:Enable
47	Pump 3 Activation	4098	0:Disable 1:Enable
48	Pump 4 Activation	4099	0:Disable 1:Enable

49	Pump 5 Activation	4100	0:Disable 1:Enable
50	Pump 6 Activation	4101	0:Disable 1:Enable
51	Control Phase Activation	4106	0:Disable 1:Enable
52	OFF Changging Activation	4107	0:Disable 1:Enable
53	Time Changging Activation	4108	0:Disable 1:Enable
54	Reserve Automatic Activation	4109	0:Disable 1:Enable
55	Reserve Automatic Type	4110	0:NO 1:NC

Word Address

No	Description	Address	Value	Unit
1	Displaved Paoe Number	0		
2	Svstem Pressure	2		0.01Bar
3	Vrn	3		Volt
4	Vsn	4		Volt
5	Vtn	5		Volt
6	Vrs	6		Volt
7	Vst	7		Volt
8	Vtr	8		Volt
9	Frequency	9		0.01Hz
10	Drive Frequency	10	0-1600	
11	Pumpl Work Time in Sec	34		Sec
12	Pumpl Work Time in Min	35		Min
13	Pump1 Work Time in Hour	36		Hour
14	Pump2 Work Time in Sec	37		Sec
15	Pump2 Work Time in Min	38		Min
16	Pump2 Work Time in Hour	39		Hour
17	Pump3 Work Time in Sec	40		Sec
18	Pump3 Work Time in Min	41		Min
19	Pump3 Work Time in Hour	42		Hour
20	Pump4 Work Time in Sec	43		Sec
21	Pump4 Work Time in Min	44		Min
22	Pump4 Work Time in Hour	45		Hour
23	Analoq Output 0 Manual	50	0-500	0.1Hz
24	Analoq Output 1 Manual	51	0-500	0.1Hz
25	System Error	80	Error Description	Bit
			Floater Error	3
			Max Pressure Error	4
			Pressure Sensor Disconnected	5
			Control Phase Sensivity Error	6
			Control Phase Max Voltage Error	7
			Control Phase Min Voltage Error	8
			Control Phase Sequency Error	9
Pumpl Error	10			

56	Control Status	4173	0-1		
57	Sleep Gap	4175	1-100		0.01Bar
58	Auto Service Offlime	4177	1-9999		Hour
59	Auto Service On Time	4178	1-999		0.1Sec
60	Auto Service Interval	4179	1-99		Min
61	MF11Type	4180	Disable PS MP EMG CP FL	0 1 2 3 4 5	
62	MF12Type	4181	Refer to MF11		
63	MF13Type	4182	Refer to MF11		
64	MF14 Type	4183	Refer to MF11		
65	MF01 Type	4184	Disable E Valve Fan Alarm DC3 MC3	0 1 2 3 4 5	
66	MF02 Type	4185	Refer to MF01		
67	MF03Type	4186	Refer to MF02		
68	ModBus Address	4195			1

توجه : از شماره ۲۵ به بعد مربوط به تنظیمات سخت افزار می باشد. تغییرات اشتباه باعث آسیب رسیدن به سخت افزار بوستر پمپ می شود.

برای حالت دستی ابتدا مقدار ۱۲۳۴ را در رجیستر Multi Function Register به آدرس ۹۹ قرار دهید سیستم به حالت دستی وارد میشود برای روشن یا خاموش کردن خروجی های کنترلر از بیت آدرس ۵۰ تا ۵۹ استفاده کنید و برای تغییر سرعت پمپ از Word آدرس ۵۰ و ۵۱ استفاده نمایید. با قرار دادن عدد صفر در رجیستر Multi Function Register سیستم از حالت دستی خارج شده و به صورت اتوماتیک کار میکند.

نقشه سیم بندی 4 پمپ 4 درایو (فول درایو)

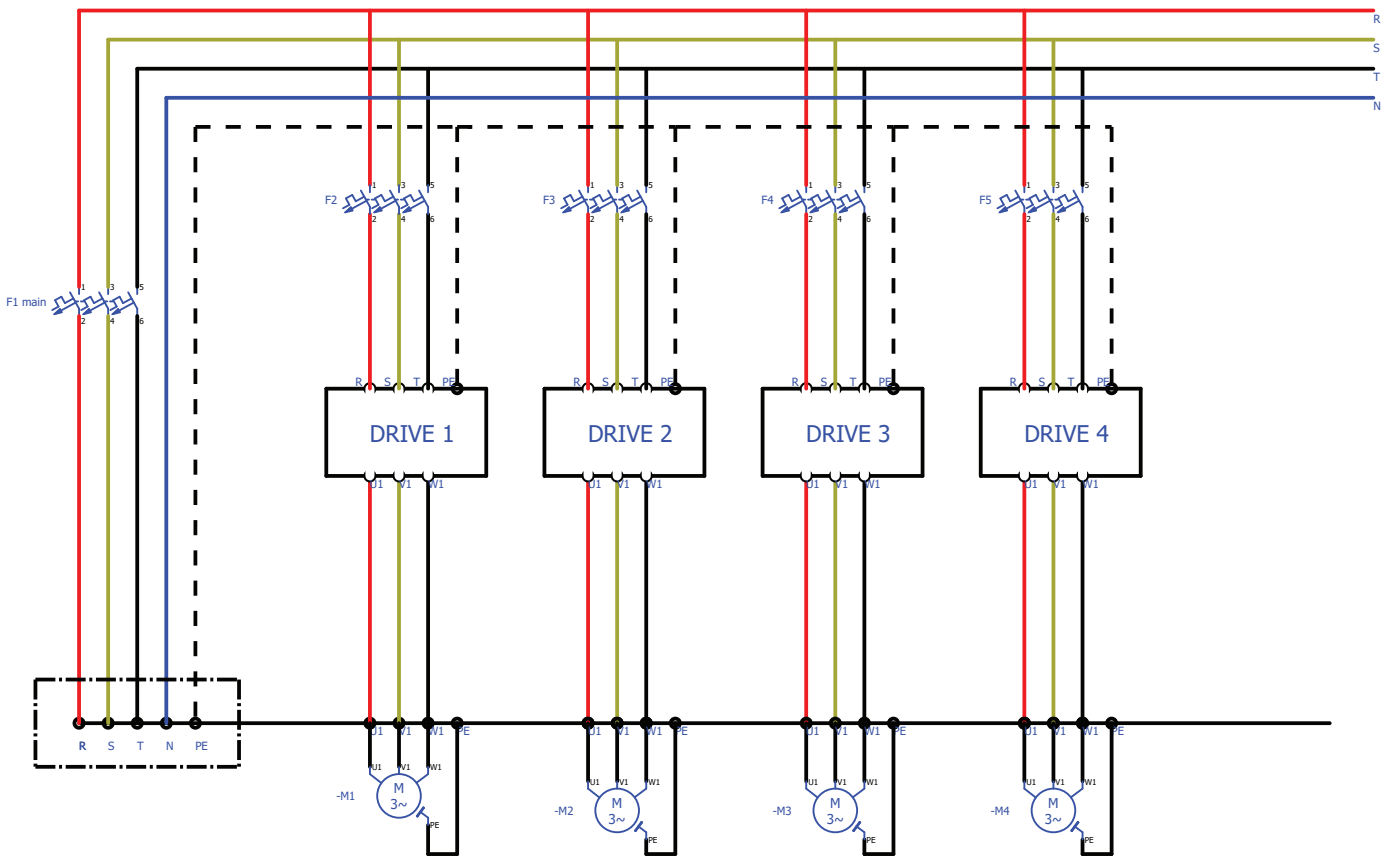

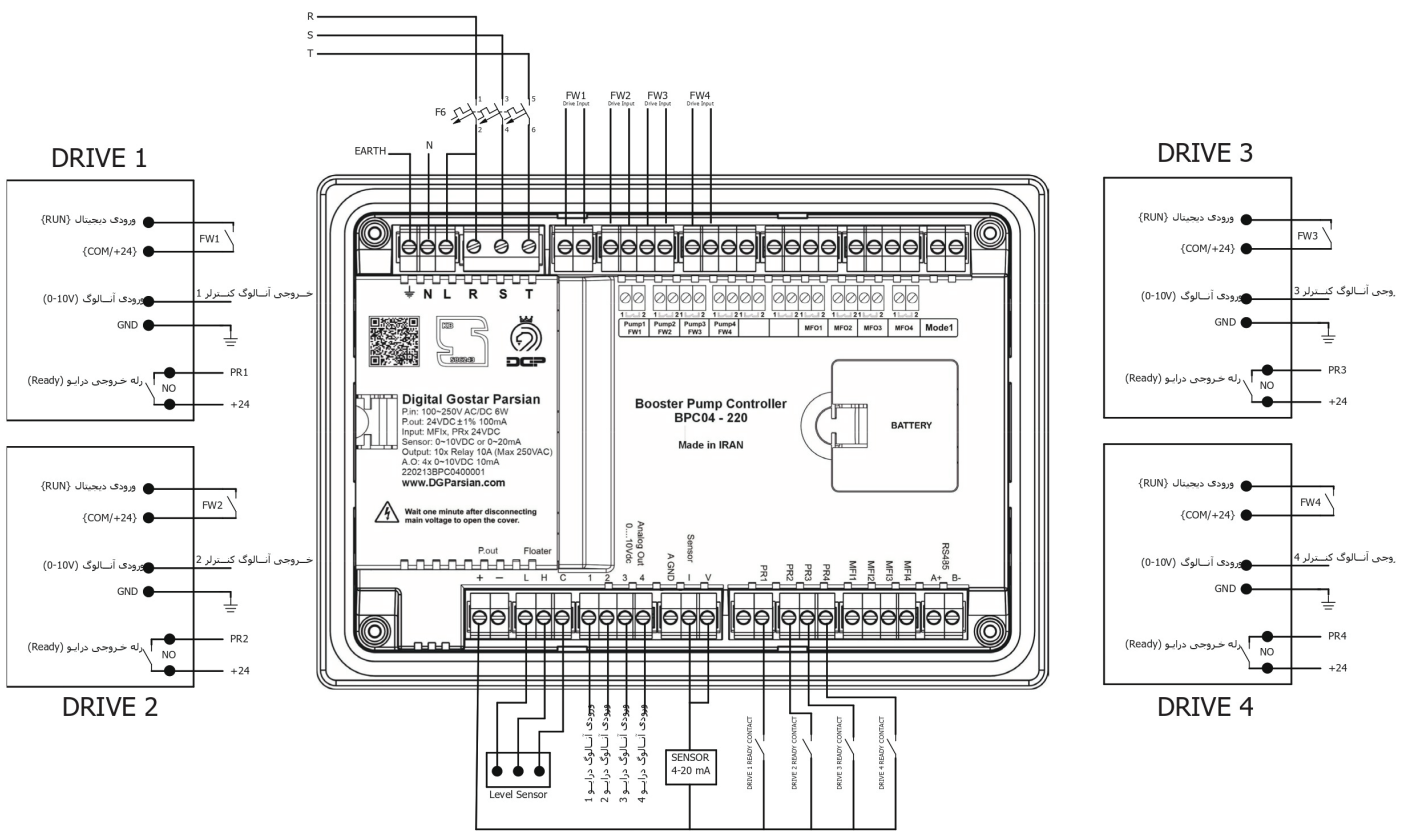

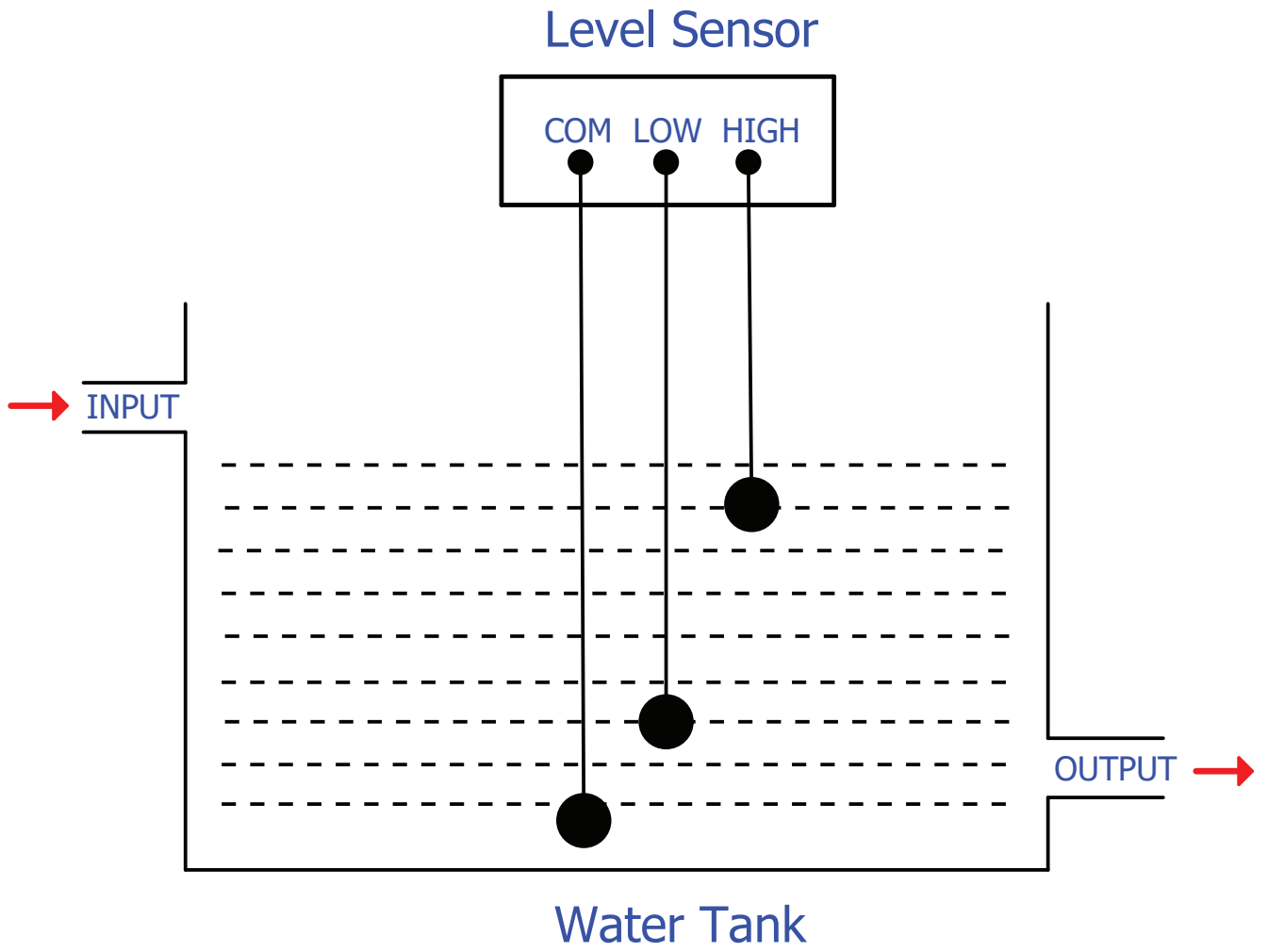



DGP[®]
DIGITAL GOSTAR PARSIAN